

ASUS[®]

Série MZ27A
Moniteur LCD

*Guide de
l'utilisateur*

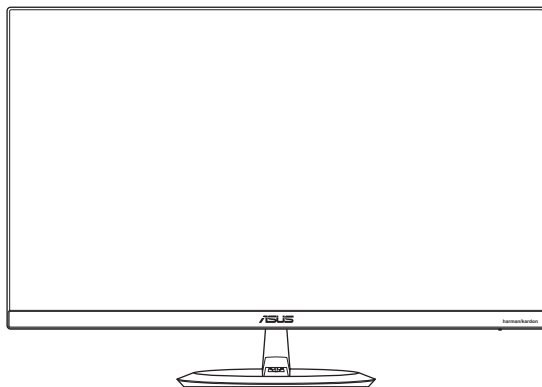

HDMI[™]
HIGH-DEFINITION MULTIMEDIA INTERFACE

Copyright © 2017 ASUSTeK COMPUTER INC. Tous droits réservés.

Aucune partie de cette publication ne peut être reproduite, transmise, transcrite, stockée dans un système d'interrogation ou traduite dans une langue quelconque sous quelque forme et par quelque moyen que ce soit sans l'autorisation écrite de ASUSTeK COMPUTER INC. ("ASUS").

La garantie du produit ou service ne sera pas prolongée si : (1) le produit a été réparé, modifié ou altéré, sauf si les réparations, modifications ou altérations ont été autorisées par écrit par ASUS; ou (2) si le numéro de série du produit a été effacé ou n'est plus lisible.

ASUS FOURNIT CE MANUEL TEL QUEL SANS GARANTIE QUELLE QU'ELLE SOIT, EXPRESSE OU IMPLICITE, Y COMPRIS SANS LIMITATION, TOUTE GARANTIE OU CONDITION IMPLICITE DE QUALITE MARCHANDE OU DE COMPATIBILITE A DES FINS PARTICULIERES. EN AUCUN CAS ASUS, SES DIRECTEURS, MEMBRES DE LA DIRECTION, EMPLOYÉS OU AGENTS NE SAURAIENT ÊTRE TENUS POUR RESPONSABLES DE DOMMAGES INDIRECTS, SPÉCIAUX, CIRCONSTANCIELS OU CONSÉQUENTS (Y COMPRIS LES DOMMAGES POUR PERTES DE PROFIT, PERTE D'UTILISATION, D'INSTALLATION OU D'ÉQUIPEMENT, ARRÊT D'ACTIVITÉ ET SIMILAIRE), MÊME SI ASUS A ÉTÉ AVISÉ DE LA POSSIBILITÉ DE TELS DOMMAGES DÉCOULANT DE TOUT DÉFAUT OU TOUTE ERREUR CONTENU DANS LE PRÉSENT MANUEL OU PRODUIT.

LES SPÉCIFICATIONS ET LES INFORMATIONS CONTENUES DANS LE PRÉSENT MANUEL SONT FOURNIS A TITRE D'INFORMATION UNIQUEMENT ET SONT SOUS RÉSERVE DE CHANGEMENT A TOUT MOMENT SANS PRÉAVIS ET NE DOIVENT PAS ÊTRE INTERPRÉTÉES COMME UN ENGAGEMENT DE LA PART D'ASUS. ASUS N'ENDOSSE AUCUNE RESPONSABILITÉ OU ENGAGEMENT POUR DES ERREURS OU DES INEXACTITUDES QUI PEUVENT APPARAÎTRE DANS LE PRÉSENT MANUEL, Y COMPRIS LES PRODUITS ET LOGICIELS QUI Y SONT DÉCRITS.

Les noms de produits et raisons sociales qui apparaissent dans le présent manuel peuvent ou non être des marques commerciales ou droits d'auteurs enregistrés de leurs sociétés respectives et ne sont utilisés qu'à titre d'identification et d'explication et au bénéfice de leurs propriétaires, sans intention de contrevenance.

Table des matières

Notices.....	iv
Informations de sécurité.....	v
Soin & Nettoyage.....	vii
Services de reprise.....	viii
1.1 Bienvenu !	1-1
1.2 Contenu de la boîte	1-1
1.3 Assemblage de la base du moniteur	1-2
1.3.1 Raccorder le Woofer.....	1-3
1.4 Branchement des câbles	1-4
1.4.1 Arrière du moniteur LCD.....	1-4
1.5 Présentation du moniteur	1-5
1.5.1 Utilisation du bouton 5 directions.....	1-5
1.5.2 Fonction QuickFit.....	1-6
1.5.3 Fonction EyeCheck.....	1-7
2.1 Réglage du moniteur	2-1
3.1 Menu OSD (affichage à l'écran)	3-1
3.1.1 Reconfiguration.....	3-1
3.1.2 Présentation des fonctions OSD.....	3-2
3.2 Spécifications	3-10
3.3 Guide de dépannage (FAQ)	3-11
3.4 Fréquences supportées	3-12

Notices

Federal Communications Commission Statement

This device complies with Part 15 of the FCC Rules. Operation is subject to the following two conditions:

- This device may not cause harmful interference, and
- This device must accept any interference received including interference that may cause undesired operation.

This equipment has been tested and found to comply with the limits for a Class B digital device, pursuant to Part 15 of the FCC Rules. These limits are designed to provide reasonable protection against harmful interference in a residential installation. This equipment generates, uses and can radiate radio frequency energy and, if not installed and used in accordance with manufacturer's instructions, may cause harmful interference to radio communications. However, there is no guarantee that interference will not occur in a particular installation. If this equipment does cause harmful interference to radio or television reception, which can be determined by turning the equipment off and on, the user is encouraged to try to correct the interference by one or more of the following measures:

- Reorient or relocate the receiving antenna.
- Increase the separation between the equipment and receiver.
- Connect the equipment to an outlet on a circuit different from that to which the receiver is connected.
- Consult the dealer or an experienced radio/TV technician for help.

This product implements power management functionality. In case of no signal input after 10 seconds, the product automatically goes to sleep/standby mode.



As an Energy Star® Partner, our company has determined that this product meets the Energy Star® guidelines for energy efficiency.

Canadian Department of Communications Statement

This digital apparatus does not exceed the Class B limits for radio noise emissions from digital apparatus set out in the Radio Interference Regulations of the Canadian Department of Communications.

This class B digital apparatus complies with Canadian ICES-003.

AEEE Yönetmeliine Uyğundur

Informations de sécurité

- Avant d'installer le moniteur, lisez attentivement toute la documentation qui accompagne la boîte.
- Pour réduire le risque d'incendie ou de choc électrique, n'exposez jamais le moniteur à la pluie ou à l'humidité.
- N'essayez jamais d'ouvrir le boîtier du moniteur. Les hautes tensions dangereuses à l'intérieur du moniteur peuvent entraîner de graves blessures corporelles.
- Si l'alimentation électrique est endommagée, n'essayez pas de la réparer vous-même. Contactez un technicien de réparation qualifié ou un revendeur.
- Avant d'utiliser le produit, assurez-vous que tous les câbles sont bien connectés et que les câbles électriques ne sont pas endommagés. Si vous décelez le moindre dommage, contactez immédiatement votre revendeur.
- Les fentes et les ouvertures à l'arrière ou sur le dessus du boîtier sont prévues pour la ventilation. Ne bloquez pas ces fentes. Ne placez jamais ce produit à proximité ou au-dessus d'un radiateur ou d'un chauffage à moins d'une ventilation appropriée.
- Le moniteur ne doit être utilisé qu'avec le type d'alimentation indiqué sur l'étiquette. Si vous n'êtes pas sûr(e) du type d'alimentation électrique chez vous, consultez votre revendeur ou votre fournisseur local.
- Utilisez la prise électrique appropriée qui est conforme aux normes électriques locales.
- Ne surchargez pas les barrettes de branchements et les rallonges électriques. Une surcharge peut poser un risque d'incendie et/ou d'électrocution.
- Évitez la poussière, l'humidité et les températures extrêmes. Ne placez pas le moniteur dans une zone qui pourrait devenir humide. Placez le moniteur sur une surface stable.
- Débranchez l'appareil pendant un orage ou s'il ne va pas être utilisé pendant une période prolongée. Ceci protégera le moniteur contre les dommages liés aux surtensions.
- N'insérez jamais des objets et ne renversez jamais du liquide dans les fentes du boîtier du moniteur.
- Pour assurer un fonctionnement satisfaisant, n'utilisez le moniteur qu'avec des ordinateurs listés UL qui possèdent des réceptacles configurés appropriés marqués entre 100-240 V CA.
- La prise de courant doit être installée près de l'appareil et doit être facilement accessible.

- Si vous rencontrez des problèmes techniques avec le moniteur, contactez un technicien de réparation qualifié ou votre revendeur.
- Ce produit peut contenir des produits chimiques reconnus par l'État de Californie pour causer des cancers, des malformations congénitales ou d'autres problèmes d'ordre reproductif. Lavez-vous les mains après manipulation.
- Ce produit est conforme aux « Règles (de gestion) indiennes sur les déchets électroniques 2016 » et interdit l'utilisation de plomb, de mercure, de chrome hexavalent, de polybromobiphényles (PBBs) ou de polybromodiphényléthers (PBDEs) dans des concentrations dépassant 0,1 % en poids dans les matériaux homogènes et 0,01 % en poids dans les matériaux homogènes pour le cadmium, en dehors des exceptions prévues par l'Annexe II des Règles.

Soin & Nettoyage

- Avant de soulever ou de déplacer votre moniteur, il est préférable de débrancher les câbles et le cordon d'alimentation. Suivez les bonnes techniques de levage quand vous soulevez le moniteur. Quand vous soulevez ou transportez le moniteur, tenez les bords du moniteur. Ne soulevez pas le moniteur en tenant le support ou le cordon d'alimentation.
- Nettoyage. Éteignez votre moniteur et débranchez le cordon d'alimentation. Nettoyez la surface du moniteur à l'aide d'un chiffon sans peluche et non abrasif. Les tâches coriaces peuvent être éliminées à l'aide d'un chiffon humidifié d'un produit de nettoyage doux.
- Évitez d'utiliser un produit de nettoyage contenant de l'alcool ou de l'acétone. Utilisez un produit de nettoyage prévue pour les écrans LCD. N'aspergez jamais de nettoyant directement sur l'écran car il pourrait goutter dans le moniteur et entraîner un choc électrique.

Les symptômes suivants sont normaux avec le moniteur :

- L'écran peut vaciller pendant l'utilisation initiale en raison de la nature de la lumière fluorescente. Éteignez le commutateur d'alimentation et rallumez-le pour vous assurer que le vacillement disparaît.
- Vous pouvez observer une luminosité inégale sur l'écran en fonction du motif de bureau que vous utilisez.
- Lorsque la même image reste affichée pendant de nombreuses heures, une image résiduelle peut rester visible sur l'écran même lorsque l'image a été changée. L'écran récupérera lentement ou vous pouvez éteindre le commutateur d'alimentation pendant des heures.
- Lorsque l'écran devient noir ou clignote, ou qu'il ne s'allume plus, contactez votre revendeur ou un centre de réparation pour remplacer les pièces défectueuses. Ne réparez pas l'écran vous-même !

Conventions utilisées dans ce guide



AVERTISSEMENT : Informations pour éviter de vous blesser en essayant de terminer un travail.



AVERTISSEMENT : Informations pour éviter d'endommager les composants en essayant de terminer un travail.



IMPORTANT : Informations que vous DEVEZ suivre pour terminer une tâche.



NOTE : Conseils et informations supplémentaires pour aider à terminer une tâche.

Où trouver plus d'informations

Référez-vous aux sources suivantes pour les informations supplémentaires et pour les mises à jour de produits et logiciels.

1. Sites Web de ASUS

Les sites Web internationaux d'ASUS fournissent des informations mises à jour sur les produits matériels et logiciels d'ASUS. Référez-vous à <http://www.asus.com>

2. Documentation en option

L'emballage de votre produit peut inclure une documentation en option qui peut avoir été ajoutée par votre revendeur. Ces documents ne font pas partie de l'emballage standard.

Services de reprise

Les programmes de recyclage et de reprise d'ASUS illustrent notre engagement envers les normes les plus élevées de protection de notre environnement. Nous croyons dans le fait de fournir des solutions pour que nos clients puissent recycler de manière responsable nos produits, nos batteries et autres composants ainsi que les matériaux d'emballage.

Veillez consulter <http://csr.asus.com/english/Takeback.htm> pour des informations détaillées sur le recyclage dans les différentes régions.

1.1 Bienvenu !

Merci d'avoir acheté ce moniteur LCD ASUS® !

Le dernier moniteur à écran LCD large d'ASUS offre un affichage plus net, plus large et plus lumineux, en plus de toute une gamme de fonctions qui améliorent votre expérience de visualisation.

Avec ces fonctions, vous pouvez profiter du confort et vous régaler d'une expérience visuelle !

1.2 Contenu de la boîte

Vérifiez que la boîte contient les éléments suivants :

- ✓ Moniteur LCD
- ✓ Base du moniteur
- ✓ Guide de mise en route
- ✓ Carte de garantie
- ✓ 1x Cordon secteur
- ✓ 1x Adaptateur
- ✓ 1x Woofer
- ✓ 1x câble HDMI (en option)
- ✓ 1x Câble DP (en option)



-
- Si l'un des éléments ci-dessous est endommagé ou manquant, contactez immédiatement votre revendeur.
-



AVERTISSEMENT

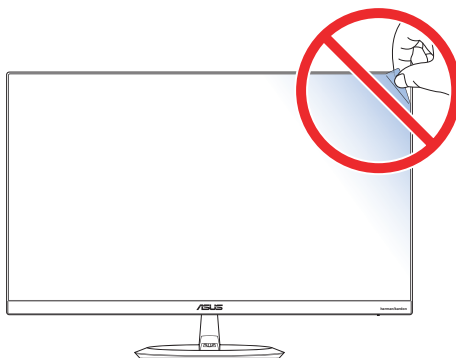

1.3 Assemblage de la base du moniteur

1. Mettez le moniteur face à terre sur une table.
2. Fixez la base au bras.
3. Tournez la vis dans le sens des aiguilles d'une montre pour fixer solidement la base. Ajustez ensuite le moniteur pour que l'angle soit le plus confortable pour vous.



- Nous vous conseillons de couvrir la surface de la table avec un chiffon doux pour éviter d'endommager le moniteur.

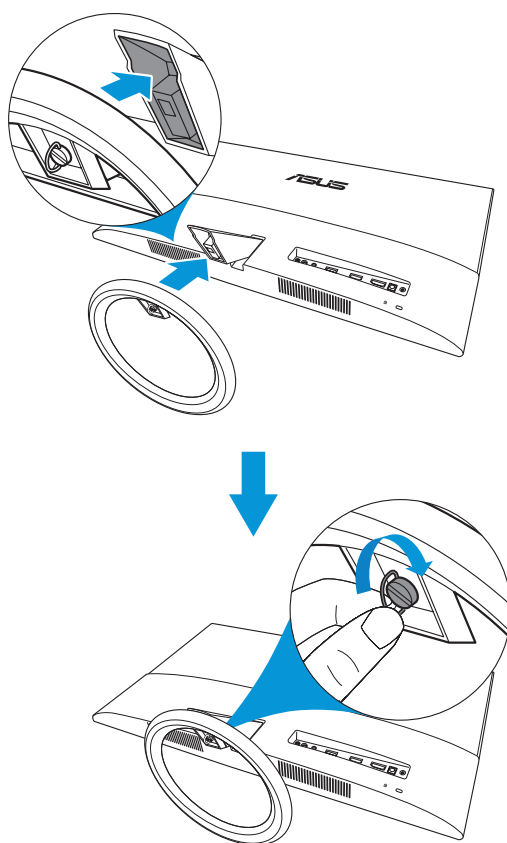

1.3.1 Raccorder le Woofer

1. Détachez le support du woofer et retirez le câble du woofer.
2. Alignez les marques triangulaires sur le woofer et sur le support. Puis replacez le support.
3. Raccordez le câble du woofer à la prise woofer du moniteur.

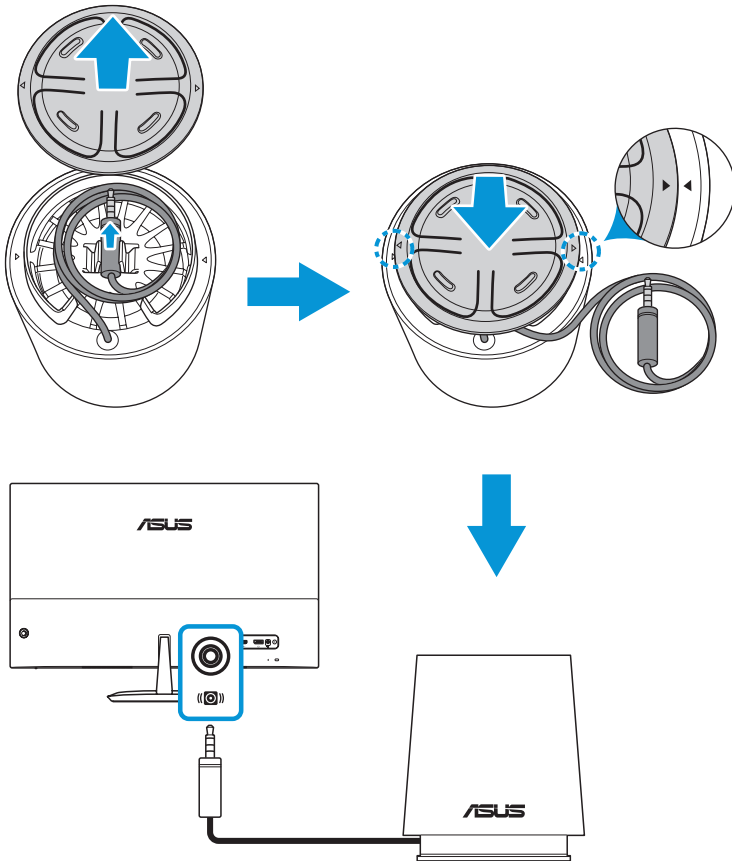

1.4 Branchement des câbles

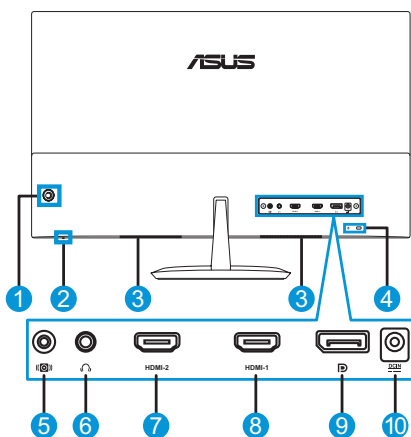

1.4.1 Arrière du moniteur LCD



- | | |
|------------------------------|---------------------|
| 1. Bouton 5 directions | 6. Prise casque |
| 2. Indicateur d'alimentation | 7. Port HDMI-2 |
| 3. Haut-parleurs stéréo | 8. Port HDMI-1 |
| 4. Antivol Kensington | 9. Port d'affichage |
| 5. Prise woofer | 10. Port ENTRÉE CC |

1.5 Présentation du moniteur

1.5.1 Utilisation du bouton 5 directions

Utilisez le  bouton 5 directions situé à l'arrière du moniteur pour régler les paramètres de l'image et plus encore. Déplacez le  bouton 5 directions dans les 5 positions pour activer différentes fonctions.

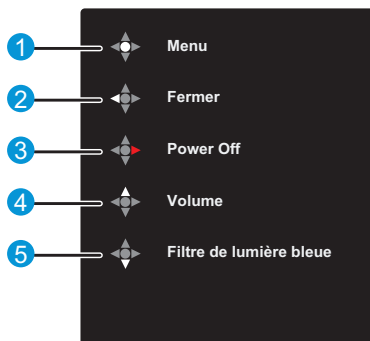

1.  Menu :

Appuyez sur le bouton  5 directions :

- Une fois pour entrer dans le menu des fonctions du bouton.
- Deux fois pour entrer dans le menu OSD.

2.  Fermer :

- Déplacez le bouton  5 directions vers la gauche pour fermer le menu des fonctions du bouton.

3.  Power Off :

- Déplacez le bouton  5 directions vers la droite pour mettre le moniteur hors tension.
- Les couleurs de l'indicateur d'alimentation sont indiquées dans le tableau ci-dessous :

État	Description
Blanc	ALLUMÉ
Orange	Mode Veille
ÉTEINT	ÉTEINT

4.  Volume :

- Déplacez le bouton  5 directions vers le haut pour accéder au menu Volume.

5.  Filtre de lumière bleue :

- Déplacez le bouton  5 directions vers le bas pour accéder au menu Filtre de lumière bleue.

1.5.2 Fonction QuickFit

La fonction QuickFit permet aux utilisateurs d'avoir un aperçu de la mise en page du document ou de la photo directement à l'écran sans imprimer de copies de test.

QuickFit comprend trois motifs :

1. Motif de la grille : Aide les concepteurs et les utilisateurs à organiser le contenu et la mise en page afin d'obtenir un aspect cohérent.

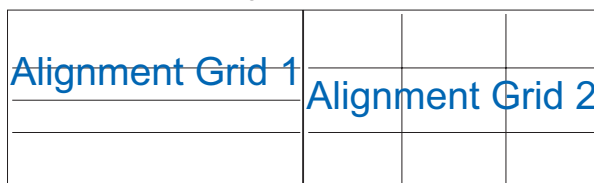

2. Format papier : Permet aux utilisateurs de visualiser leurs documents en taille réelle à l'écran.

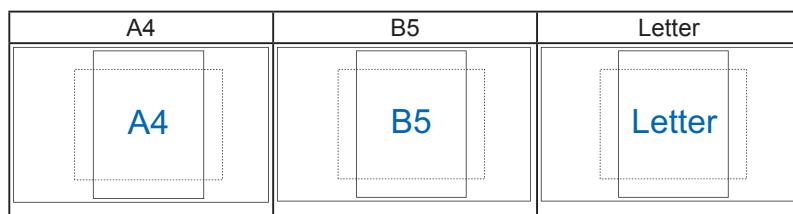



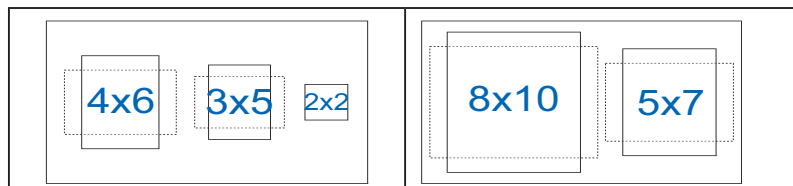















3. Taille photo : Permet aux photographes et autres utilisateurs de visualiser avec précision et de modifier leurs photos en taille réelle à l'écran.



1.5.3 Fonction EyeCheck

La fonction EyeCheck contient trois motifs : (1) Tableau de Snellen (2) Grille d'Amsler (3) Astigmatisme.

1. Tableau de Snellen

P1		P2				P3			
1.01		1.01		1.01		1.01		1.01	
1.02		1.02		1.02		1.02		1.02	
1.03		1.03		1.03		1.03		1.03	
		1.04		1.04		1.04		1.04	



- Pour basculer entre P1~P3, déplacez le bouton  5 directions vers le bas.

2. Grille d'Amsler

En se concentrant sur le point central, pour vérifier que toutes les lignes devraient être droites.

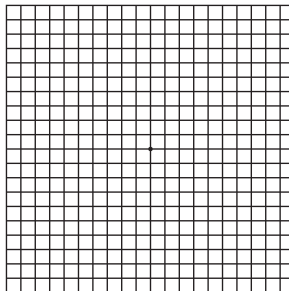

3. Astigmatisme

Pour vérifier que chaque ligne devrait avoir la même largeur.

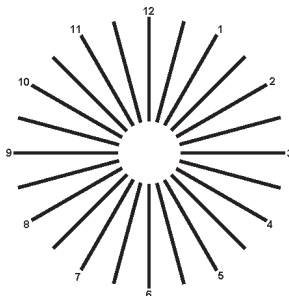

2.1 Réglage du moniteur

- Pour une vision optimale, il est recommandé d'avoir une vision de face sur le moniteur, ensuite réglez l'angle du moniteur pour qu'il soit confortable.
- Tenez le support pour empêcher le moniteur de tomber quand vous le changez d'angle.
- Vous pouvez ajuster l'angle du moniteur de -5° à 22° .

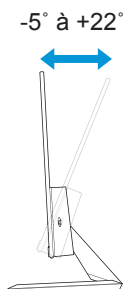







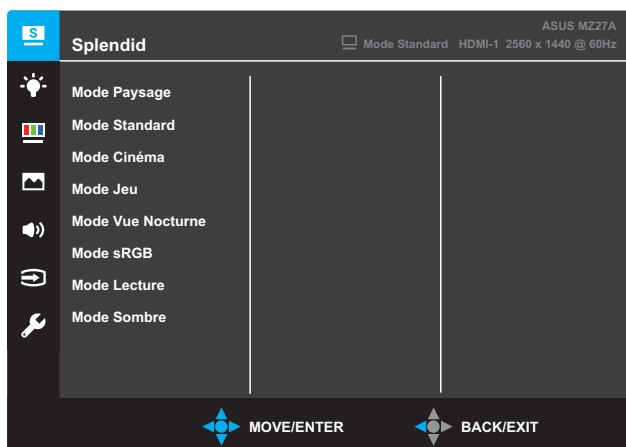



- Il est normal que l'écran tremble légèrement lorsque vous réglez l'angle de vision.

3.1 Menu OSD (affichage à l'écran)

3.1.1 Reconfiguration



1. Appuyez deux fois sur le  bouton 5 directions  pour afficher le menu OSD.
2. Déplacez le  bouton 5 directions  (à gauche, à droite, en haut ou en bas) pour basculer entre les options du menu. Lorsque vous passez d'une icône à une autre, le nom de l'option est mis en surbrillance.
3. Pour sélectionner l'élément du menu en surbrillance, appuyez sur le bouton .
4. Déplacez le  bouton 5 directions  ou  pour sélectionner le paramètre souhaité ou régler la valeur du paramètre sur la barre coulissante.
5. Déplacez le  bouton 5 directions  une fois pour retourner au menu précédent ou le bouton  plusieurs fois pour quitter le menu OSD.



- Dans le menu OSD > Son > AudioWizard > sous-menu Mode Utilisateur, appuyez sur le bouton  pour quitter le menu de réglage de l'égaliseur.

3.1.2 Présentation des fonctions OSD

1. Splendid

Cette fonction contient huit sous-fonctions que vous pouvez sélectionner en fonction de votre préférence. Chaque mode possède l'option Réinitialiser, pour vous permettre de garder votre réglage ou de retourner au mode prédéfini.

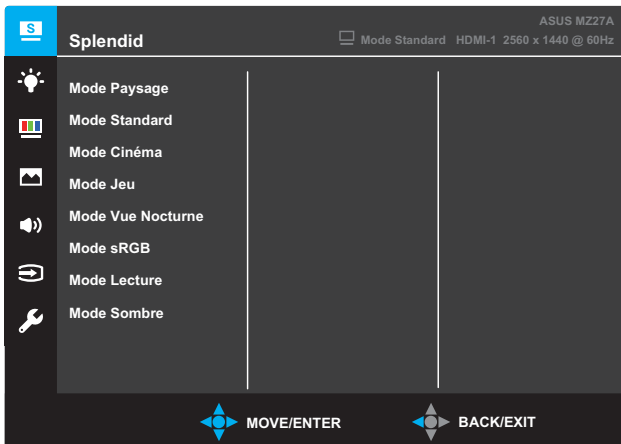

- **Mode Paysage** : Le meilleur choix pour prendre des photos de paysage, avec la technologie SPLENDID™ Video Intelligence.
- **Mode Standard** : Le meilleur choix pour éditer les documents, avec la technologie SPLENDID™ Video Intelligence.
- **Mode Cinéma** : Le meilleur choix pour regarder des films, avec la technologie SPLENDID™ Video Intelligence.
- **Mode Jeu** : Le meilleur choix pour jouer à des jeux, avec la technologie SPLENDID™ Video Intelligence.
- **Mode Vue Nocturne** : Le meilleur choix pour les jeux ou les films avec des scènes sombres, avec la technologie SPLENDID™ Video Intelligence.
- **Mode sRGB** : Le meilleur choix pour visionner des photos et des graphiques de PC.
- **Mode Lecture** : Le meilleur choix pour lire des livres, avec la technologie SPLENDID™ Video Intelligence.
- **Mode Sombre** : Le meilleur choix pour un environnement faiblement lumineux, avec la technologie SPLENDID™ Video Intelligence.



- En Mode Standard, les fonctions Saturation, Teinte de peau, Netteté, et ASCR ne sont pas réglables.
- En Mode sRGB, les fonctions Saturation, Température Couleur, Teinte de peau, Netteté, Luminosité, Contraste et ASCR ne sont pas réglables.
- En Mode Lecture, les fonctions Saturation, Teinte de peau, ASCR, Contraste et Température Couleur ne sont pas réglables.

2. Filtre de lumière bleue

Dans cette fonction, vous pouvez régler le niveau du filtre de lumière bleue.

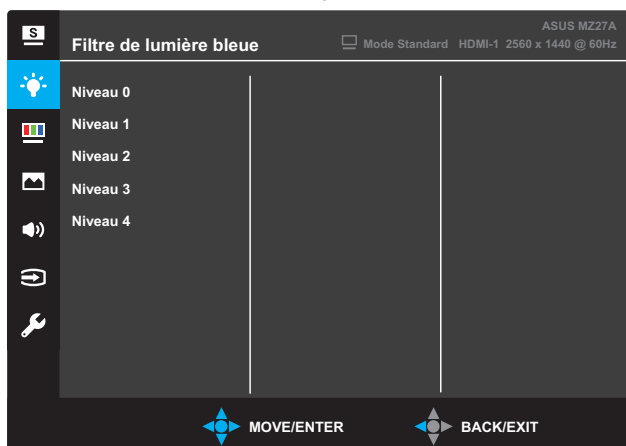

- **Niveau 0** : Aucune modification.
- **Niveau 1~4** : Plus le niveau est élevé, moins la lumière bleue est diffusée. Lorsque le filtre de lumière bleue est activé, les paramètres par défaut du mode Course sont importés automatiquement. Entre le niveau 1 au le niveau 3, la fonction de Luminosité est configurable par l'utilisateur. Le niveau 4 est le réglage optimisé. Il est conforme à la certification TUV sur les faibles niveaux de lumière bleue. La fonction Luminosité ne est pas configurable par l'utilisateur.



- Les utilisateurs doivent passer du temps à l'écart de l'écran s'ils travaillent pendant plusieurs heures. Il est conseillé de faire de courtes pauses (au moins 5 minutes) après environ 1 heure de travail continu sur l'ordinateur. Prendre des pauses courtes et fréquentes est plus efficace qu'une seule pause plus longue.
- Pour réduire la fatigue oculaire et la sécheresse oculaire, les utilisateurs doivent reposer leurs yeux régulièrement en fixant des objets éloignés.
- Des exercices des yeux permettent de réduire la fatigue oculaire. Répétez souvent ces exercices. Si la fatigue oculaire persiste, veuillez consulter un médecin. Exercices des yeux : (1) Regardez de manière répétée de haut en bas (2) Roulez lentement des yeux (3) Bougez vos yeux en diagonale.
- La lumière bleue à haute énergie peut conduire à de la fatigue oculaire et à la DMLA (Dégénérescence maculaire liée à l'âge). Utilisez un filtre de lumière bleue pour réduire la lumière bleue nocive à 70 % (max.) afin d'éviter le SVI (syndrome de vision informatique).

3. Couleur

Cette fonction permet de sélectionner la couleur d'image que vous souhaitez utiliser.

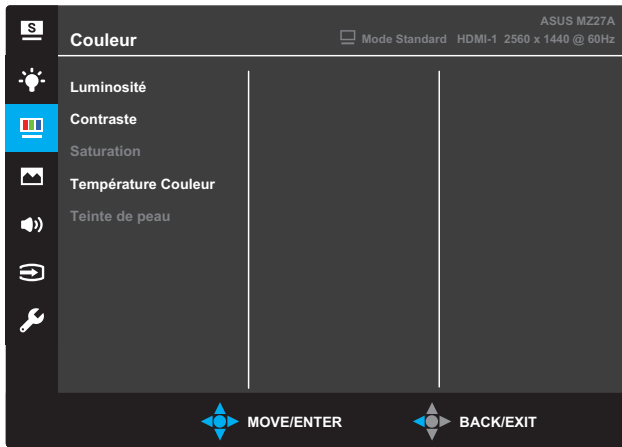

- **Luminosité** : Pour ajuster le niveau de luminosité. La plage de réglage est de 0 à100.
- **Contraste** : Pour ajuster le niveau de contraste. La plage de réglage est de 0 à100.
- **Saturation** : Pour ajuster le niveau de saturation. La plage de réglage est de 0 à100.
- **Température Couleur** : Pour sélectionner la température de couleur souhaitée. Les choix disponibles : **Froid**, **Normal**, **Chaud** et **Mode Utilisateur**.



- En Mode Utilisateur, les couleurs R (Rouge), V (Vert), et B (Bleu) peuvent être réglées par l'utilisateur ; la plage de réglage est de 0 à 100.
- **Teinte de peau** : Pour sélectionner les tons chair souhaités. Les choix disponibles : **Rouge**, **Naturel** et **Jaune**.

4. Image

Vous pouvez régler la Netteté de l'image, Trace Free, Contrôle de l'aspect, VividPixel, ASCR et Adaptive-Sync depuis cette fonction principale.

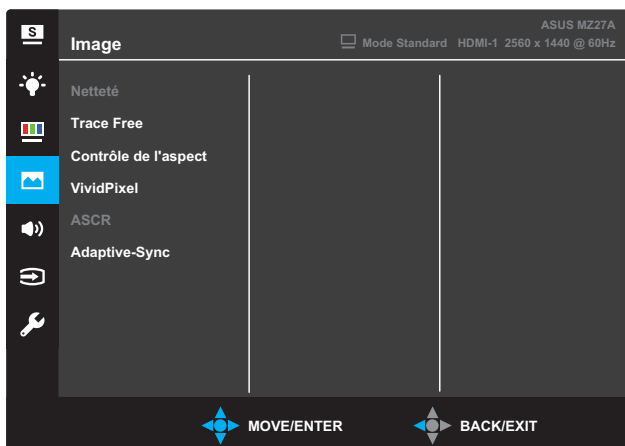

- **Netteté** : Pour ajuster la netteté de l'image. La plage de réglage est de 0 à 100.
- **Trace Free** : Augmente le temps de réponse avec la technologie Over Drive. La plage de réglage est de 0 (lent) à 100 (rapide).
- **Contrôle de l'aspect** : Ajuste le rapport d'aspect entre **Plein écran, 4:3** ou **OverScan**.



- Le format 4:3 n'est disponible que lorsque la source d'entrée est au format 4:3.
- OverScan est uniquement disponible sur l'entrée HDMI.

- **VividPixel** : Technologie exclusive ASUS procurant des visuels réalistes pour un plaisir basé sur la clarté et les détails. La plage de réglage est de 0 à 100.
- **ASCR** : Sélectionnez **MARCHE** ou **ARRÊT** pour activer ou désactiver la fonction de rapport de contraste dynamique.
- **Adaptive-Sync** : Permet à une source graphique prise en charge par Adaptive-Sync (HDMI et DisplayPort) de régler dynamiquement le taux de rafraîchissement de l'affichage en fonction des fréquences d'images du contenu habituel pour une mise à jour de l'affichage à faible consommation d'énergie, quasiment sans saccades et à faible latence.

5. Son

Pour ajuster les paramètres de son en fonction de vos préférences.

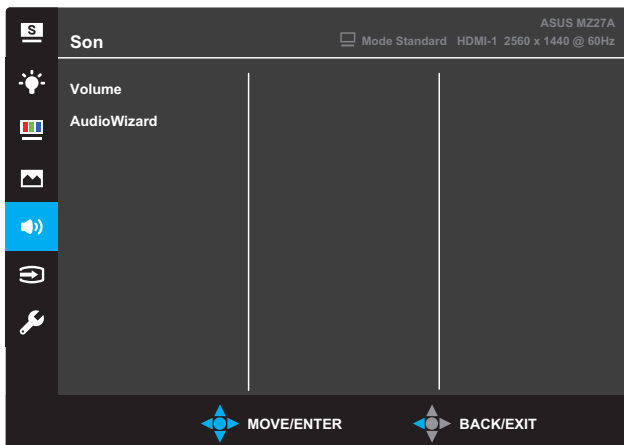

- **Volume** : Pour ajuster le niveau du volume.
- **AudioWizard** : Pour sélectionner le mode de son pré-réglé. Les choix disponibles : **Mode Musique**, **Mode Vidéo**, **Mode Jeu** et **Mode Utilisateur**.



- En Mode Utilisateur, vous pouvez ajuster les réglages de l'égaliseur.

6. Sélection Entrée

Pour choisir la source d'entrée.

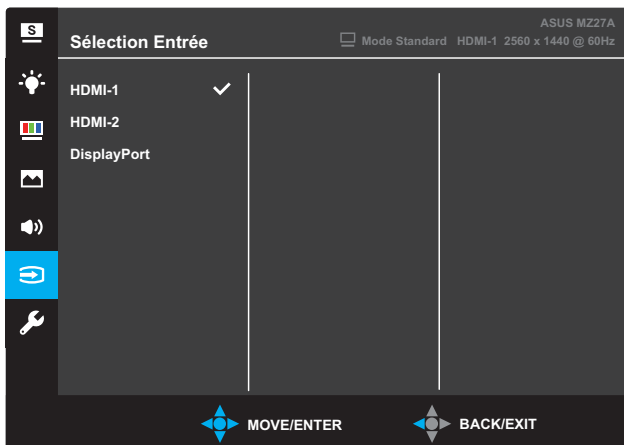

7. Configuration système

Pour ajuster la configuration du système.

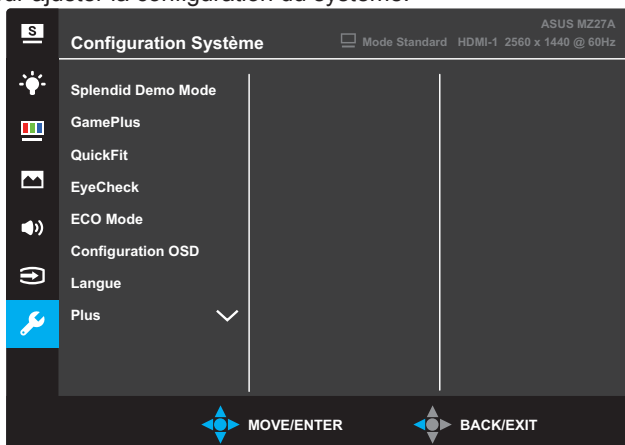



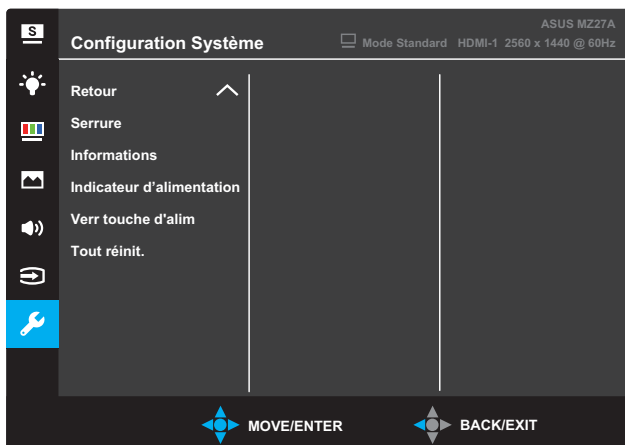



(Page 1/2)



(Page 2/2)

- **Splendid Demo Mode** : Pour activer le mode Démo de la fonction Splendid.
- **GamePlus**: La fonction GamePlus fournit différents outils pour offrir aux utilisateurs un environnement de jeu optimal en fonction du type de jeu. En particulier, la fonction Crosshair est spécialement conçue pour les joueurs novices ou les débutants souhaitant se lancer dans l'univers des jeux de tir en vue subjective (FPS).

Pour activer la fonction GamePlus :

- Sélectionnez **MARCHE** pour accéder au menu principal GamePlus.
- Déplacez le  bouton 5 directions  ou  pour sélectionner parmi les fonctions Viseur, Minuterie et Compteur de FPS.
- Appuyez sur le  bouton 5 directions  pour confirmer la fonction que vous avez choisie. Déplacez le  bouton 5 directions  pour retourner en arrière.

Menu principal GamePlus

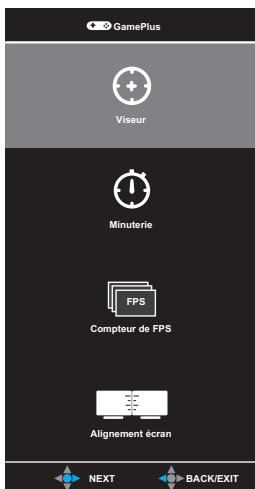

GamePlus — Viseur

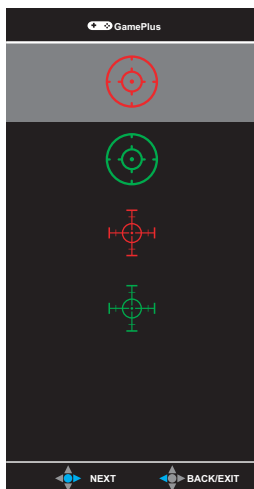

GamePlus — Minuterie



GamePlus — Compteur de FPS



- **QuickFit** : Veuillez consulter page 1-6.
- **EyeCheck** : Veuillez consulter page 1-7.
- **ECO Mode** : Pour activer le mode écologique et économiser l'énergie.
- **Configuration OSD** : Règle les paramètres **Délai OSD**, **DDC/CI** et **Transparence** de l'écran OSD.
- **Langue** : Pour sélectionner la langue du menu OSD.
- **Plus** : Pour aller à la page suivante des Paramètres système.
- **Retour** : Pour retourner à la page précédente des Paramètres système.
- **Serrure** : En appuyant sur le deuxième bouton à droite pendant plus de cinq secondes, la fonction de serrure des touches s'active.
- **Informations** : Pour afficher les informations du moniteur.
- **Indicateur d'alimentation** : Pour allumer / éteindre la DEL de l'indicateur d'alimentation.
- **Verr touche d'alim** : Active / Désactive la touche d'alimentation.
- **Tout réinit.** : Sélectionnez **OUI** pour restaurer tous les réglages au mode d'usine par défaut.

3.2 Spécifications

Modèle		MZ27AQ
Taille du panneau	Diagonale de 27,0 pouces (68,6 cm) (Zone d'affichage actif : 596,74 (H) x 335,66 (V) mm)	
Résolution max.	2560 (H) x 1440 (V) pixels	
Luminosité (typ.)	350 cd/m ²	
Rapport de contraste (typ.)	1000:1	
Angle de vision (CR≤10)	178°(V); 178°(H)	
Couleurs de l'écran	16,7 M couleurs (8 bits)	
Temps de réponse (typ.)	5 ms (G à G)	
Connecteurs	Entrées :	2 HDMI, 1 DP
	Entrée audio :	N/A
Haut-parleur	Sortie haut-parleur :	Oui (stéréo 6 W x2, woofer externe 5 W x1)
Consommation électrique	≤ 52 W	
Consommation électrique en veille	< 0,5 W à 100 V CA~ 220 V CA	
Consommation électrique à l'arrêt	< 0,5 W à 100 V CA~ 220 V CA	
Phys. Dimensions (base incluse) (HxLxP)	433,2 x 613,6 x 225,2 mm	
Dimensions de la boîte (HxLxP)	695 ±5 x 517 ±5 x 127 ±5 mm	
Poids net (pied inclus)	4,3 ±1,0 kg	
Poids brut (approx.)	6,8 ±1,0 kg	
Montage mural VESA	N/A	
Tension de voltage	Adaptateur 65 W CC 19 V 3,42 A 100 ~ 240 V CA à 50/60 Hz (Delta ADP-65GD B)	
Température	Température de fonctionnement : 0 ~ 40°C Température de stockage : -30 ~ 65°C	
Accessoires	Câble d'alimentation, Adaptateur, Guide de démarrage rapide, Carte de garantie, Woofer, Câble HDMI (optionnel), Câble DP (optionnel)	
Normes de sécurité	CE, CB, BSMI, FCC, CCC, CU(EAC), VCCI, RCM, UL/cUL, MSIP(KCC), KC(EK), Energy Star 7.0, HDMI, DP, Windows 7/8/10 WHQL, China Energy Label, E-Standby, GEMS, J-Moss, EPEAT (SILVER), RoHS, DEEE, EuP(Energy Saving uniquement)	

*Spécifications sujettes à modification sans préavis.

3.3 Guide de dépannage (FAQ)

Problème	Solution possible
Le voyant DEL d'alimentation n'est pas ALLUMÉ	<ul style="list-style-type: none">• Appuyez sur le  bouton 5 directions pour vérifier si le moniteur est en mode ALLUMÉ.• Vérifiez si l'adaptateur secteur est raccordé au moniteur et si le cordon d'alimentation est correctement branché sur l'adaptateur et sur la prise électrique.• Vérifiez le fonctionnement de l'indicateur d'alimentation dans le menu principal de l'OSD. Sélectionnez ALLUMÉ pour allumer la DEL d'alimentation.
Le voyant DEL d'alimentation est de couleur orange et il n'y a aucune image sur l'écran	<ul style="list-style-type: none">• Vérifiez si le moniteur et l'ordinateur sont en mode ALLUMÉ.• Assurez-vous que le câble de signal est correctement branché sur le moniteur et sur l'ordinateur.• Vérifiez le câble de signal et assurez-vous qu'aucune broche n'est tordue.• Connectez l'ordinateur à un autre moniteur disponible pour vérifier si l'ordinateur marche correctement.
L'image de l'écran est trop claire ou trop foncée	<ul style="list-style-type: none">• Ajustez les réglages Contraste et Luminosité avec le menu OSD.
L'image de l'écran tremble ou un effet de 'vagues' est visible sur l'image	<ul style="list-style-type: none">• Assurez-vous que le câble de signal est correctement branché sur le moniteur et sur l'ordinateur.• Éloignez les appareils électriques susceptibles de causer des interférences.
Les couleurs de l'image de l'écran sont bizarres (le blanc n'apparaît pas blanc)	<ul style="list-style-type: none">• Vérifiez le câble de signal et assurez-vous qu'aucune broche n'est tordue.• Effectuez une réinitialisation avec le menu OSD.• Choisissez la température de couleur appropriée via l'OSD.
Aucun son ou le son est très faible	<ul style="list-style-type: none">• Ajustez le réglage du volume sur votre ordinateur et sur votre moniteur.• Assurez-vous que le pilote de la carte son de votre ordinateur a été correctement installé et activé.

3.4 Fréquences supportées

Mode	Résolution (point actif)	Résolution (point total)	Fréquence horizontale (kHz)	Fréquence verticale (Hz)	Couleur nominale des pixels (MHz)
DOS	720x400@70Hz	900 x 449	31,469	70,087	28,322
VGA	640x480@60Hz	800 x 525	31,469	59,940	25,175
	640x480@72Hz	832 x 520	37,861	72,809	31,500
	640x480@75Hz	840 x 500	37,500	75,000	31,500
SVGA	800x600@56Hz	1024 x 625	35,156	56,250	36,000
	800x600@60Hz	1056 x 628	37,879	60,317	40,000
	800x600@72Hz	1040 x 666	48,077	72,188	50,000
	800x600@75Hz	1056 x 625	46,875	75,000	49,500
XGA	1024x768@60Hz	1344 x 806	48,363	60,004	65,000
	1024x768@70Hz	1328 x 806	56,476	70,069	75,000
	1024x768@75Hz	1312 x 800	60,023	75,029	78,750
VESA	1152x864@75Hz	1600 x 900	67,5	75,000	108,00
SXGA	1280x1024@60Hz	1688 x 1066	63,981	60,020	108,000
	1280x1024@75Hz	1688 x 1066	79,976	75,025	135,00
	1280x960@60Hz	1800 x 1000	60,000	60,000	108,00
WXGA	1280x800@60Hz	1680 x 831	49,702	59,810	83,500
	1280x720@60Hz	1650 x 750	45,00	60,000	74,25
	1280x768@60Hz	1664 x 798	47,776	59,870	79,5
	1360x768@60Hz	1792 x 795	47,712	60,015	85,500
	1366x768@60Hz	1792 x 798	47,712	59,790	85,500
WXGA+	1440x900@60Hz	1904 x 934	55,935	59,887	106,500
UXGA	1600x1200@60Hz	2160 x 1250	75,000	60,000	162,000
WSXGA+	1680x1050@60Hz	2240 x 1089	65,290	59,954	146,250
WUXGA	1920x1080@60Hz	2200 x 1125	67,500	60,000	148,500
WQHD	2560x1440@60Hz	2720 x 1481	88,79	59,95	241,5
MAC	640x480@66,66Hz	864 x 525	35	66,66	30,24
SVGA	832x624@75Hz	1152 x 667	49,714	74,533	57,27

* Les modes qui ne sont pas listés dans le tableau peuvent ne pas être supportés. Pour une résolution optimale, nous vous conseillons de choisir un mode listé dans le tableau ci-dessus.